

Technisches Datenblatt

## FALLROHRSCHELLE QUADRATISCH MIT GEWINDEMUTTER M10

**Art.-Nr.:** 51227  
**Nenngröße [mm]:** 100x100  
**Material:** Stahl verzinkt

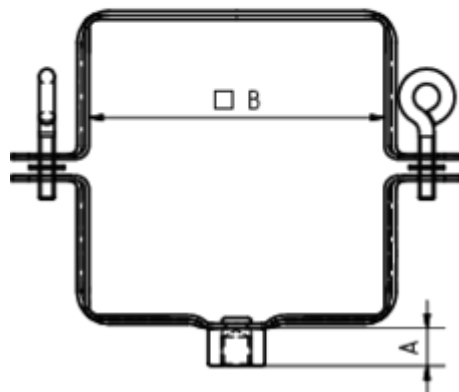

### Maße [mm]:

A	B	C
13	102	28

### Hinweis:

Zum Anschluss an SPI-Dübel, Stockschraube oder Thermo Stopp. Gewindemutter galvanisch verzinkt